

LAICA®

Stream line

SZŰRŐ KANCSÓ

FONTOS TANÁCSOK A SZŰRŐ KANCSÓ HASZNÁLATÁHOZ

Köszönjük és egyben gratulálunk a logikus döntéséhez, amiért csatlakozott az egyre népesebb környezettudatos vízszűrő kancsó használók táborába. Bízunk abban, hogy hasonlóan a sok százezer LAICA vízszűrő kancsó használóhoz, Ön is számtalan előnyét és hasznát fogja élvezni.

Figyelem:

A szűrt víz élelmiszer ezért:

a Bi-Flux szűrőbetétet **30 naponta**, ill. 150 Liter csapvíz átszűrést követően (amelyiket hamarabb eléri) **CSERÉLNI KELL!**

Kérjük a használati utasítás gondos elolvasását és az abban foglaltak betartását az Ön és családja érdekében!

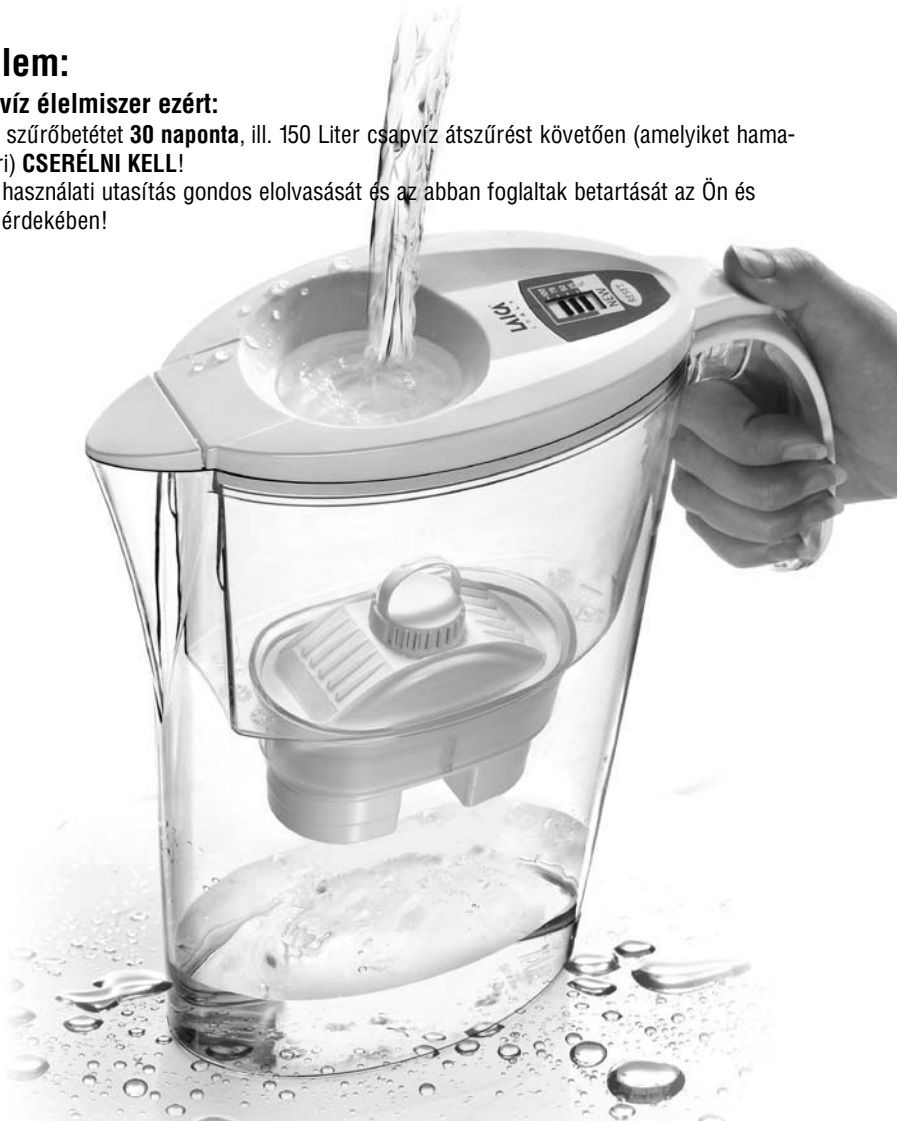

Köszönjük

és egyben gratulálunk a logikus döntéséhez, amiért csatlakozott az egyre népesebb, környezettudatos vízszűrő kancsó használók táborába.

Bízunk abban, hogy hasonlóan a sok százezer **LAICA Stream Line** vízszűrő kancsó használóhoz Ön is számtalan előnyét és hasznát fogja élvezni a használata során úgy mint:



Kellemes ízű, és átlagú szűrt víz kiváló alternatíva a vízpottlásra. A gyerekek is sokkal szívesebben fogyasztják, gyakran a "FORRÁSVÍZHEZ" hasonlítva.



A legjobb opció a családi kedvenc ételének a elkészítéséhez.



Vízszűrő használata jelentős megtakarítás a családi kasszá-nak. (*akár 80.000.- Ft/év)



Megszűnik a cipekedés, és "soha" nem fogy el otthon a tiszta víz!



** Ezernyi pet palackkal kevesebb szennyezi a környezetet! (családonként akár 1200 pet palack / év).



Ön nyugodt lehet, hogy valóban hasznos terméket vásárolt a lehető legjobb áron!

A cserélhető szűrőbetét vásárlásával kapcsolatban kérjük, forduljon webáruházunkhoz

www.viz-szuro.hu vagy vevőszolgálatunkhoz:

Tiszta Víz áruház – Webhogyan Kft. Cím: 1108 Budapest, Kozma u. 9-11.

Tel./fax: 06-1-210-1674

Ügyfélszolgálatunk munkanapokon, hétfőtől csütörtökig 10-16-óráig, pénteken 10-12 óra között hívható.



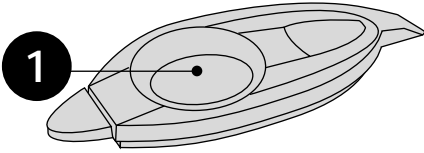

1. **SZÜRŐ TETŐ** elektronikus számlálóval, feltöltő nyílással!
MOSOGATÓ GÉPBE NEM MOSHATÓ!

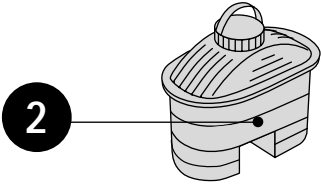

2. **BIFLUX szűrő** sterilizált csomagolásban.
A legújabb fejlesztésű BIFLUX szűrő kb. 20%-al hatékonyabban és gyorsabban távolítja el a szennyeződések mint a klasszikus szűrők. Ezáltal még gyorsabb szűrést, és tisztább szűrt vizet eredményez.
TILOS bármilyen tisztítása!

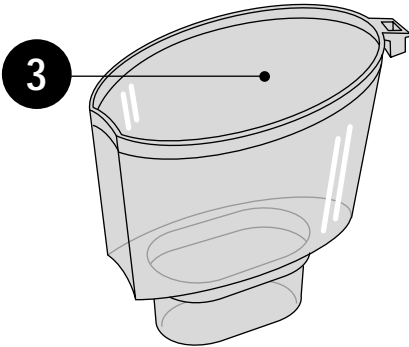

3. **TARTÁLY** a szűrő vályattal (a szűrő helye)
MOSOGATÓ GÉPBE MOSHATÓ!

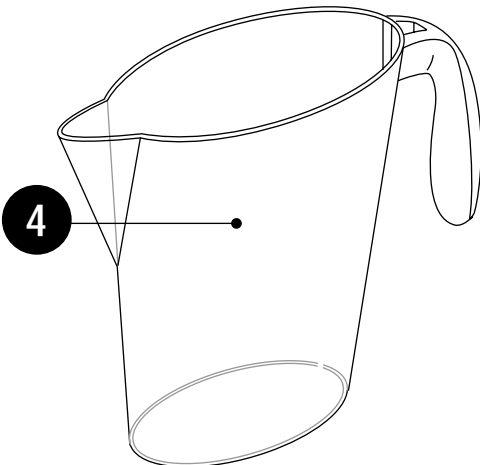

4. **KANCSÓ:** szűrt víz tartály.
MOSOGATÓ GÉPBE MOSHATÓ!

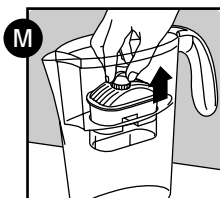
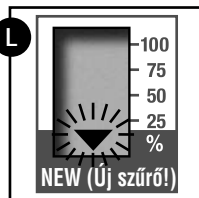
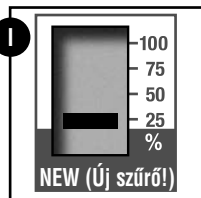
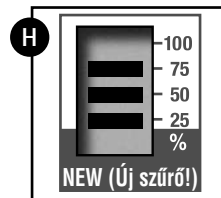
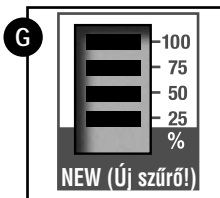
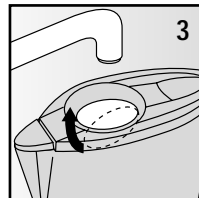
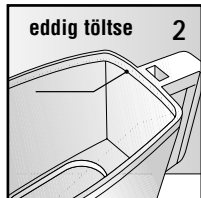
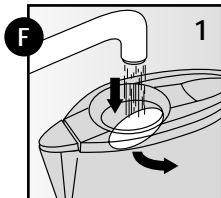
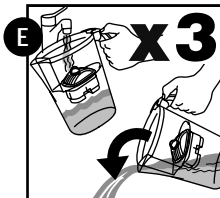
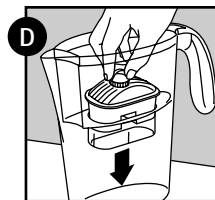
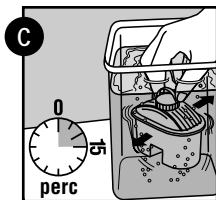
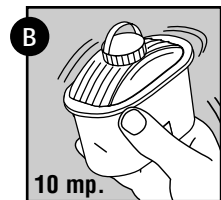
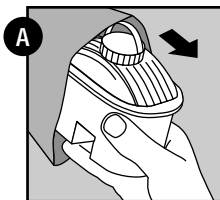

Szűrő kancsó fő részegységei

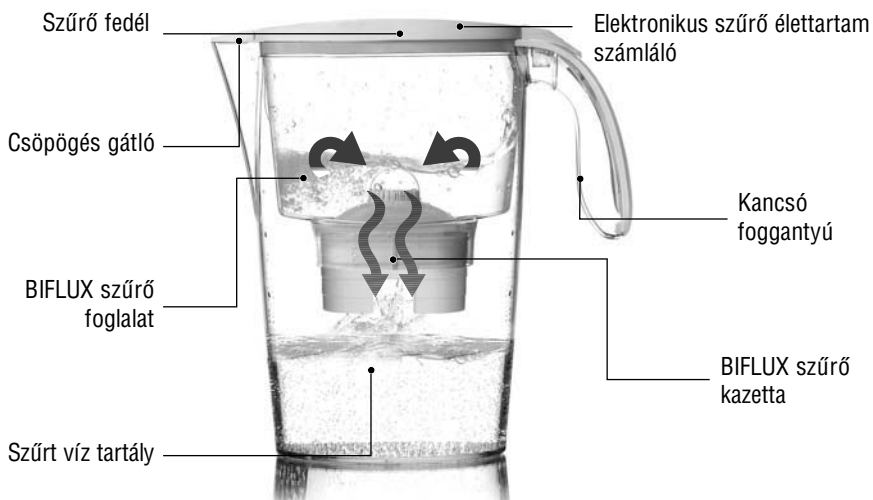

A víz minden élő szervezet életének és működésének lényegi eleme. Létfontosságú szerepet játszik az emberek egészségében is: életünk során 25000 liter vizet iszunk meg biológiai funkcióink és szervei struktúráink támogatására. A testsúly mintegy 60%-át víz alkotja. Az emberi test minden nap kiürít egy bizonyos mennyiségű vizet, amit rendszeresen pótolni kell. A testsúly kb. 10%-át kitevő vízvesztéség ronthatja a közérzetet. Ezért fontos, hogy a szervezetbe egészséges, szennyezetlen vizet juttassunk be: az víz összetevőit két hidrogénatom és egy oxigénatom. A gyakorlatban azonban a víz természetes élelciklusa során tartalmaz még meszet, kloridokat (a klór és származékainak az ivóvízgyártási kezelések során használatosak), nehézfémeket, szerves szennyeződések, növényvédők szereket, gyomirtókat és más szennyezőanyagokat. Mindezek az anyagok egészségügyi problémákat okozhatnak: ahhoz, hogy az ivóvíz jó közérzetet teremtsen, nem pedig egészségügyi problémákat, fontos ismernünk a víz összetételét. A Laica vízszűrőrendszer a következőket csökkenti a vízben: keménység, klór, cink, réz és növényvédőszer tartalom a csapvízben. Az eredmény tiszta, egészséges víz. Az új **LAICA** vízszűrő jobb ízű vízzel járul hozzá az életstílusának javításához, ami jobbá teszi mind a hideg mind a meleg italokat. Javítja továbbá szűrő vízzel készült ételek ízét és megjelenését. A szűrő vizet még állataink is jobban kedvelik. A szűrő vízzel meghosszabbíthatja háztartási eszközeinek (vízforraló kanna, vasaló, kávéfőző) élettartamát is.

FIGYELMEZTETÉS: a filter javítja a víz minőségét, amely ihatóvá válik. (Bizonyosodjon meg, hogy az Ön csapvíze mikrobiológiailag biztonságos, erről az Ön területével illetékes vállalatnál felelős hatóságánál érdeklődhét.)

HASZNÁLATI UTASÍTÁS - SZÜRÖBETÉT

- 1) Az alábbi lépések megkezdése előtt mosson alaposan kezét.
- 2) Vegye ki a szűrőbetétet a zacskóból (**A ábra**) és rázza 10 másodpercig (**B ábra**). Minden szűrőbetét sterilizálva van.
- 3) **Áztassa a szűrőbetétet hideg csapvízbe (+4 C/+30 C) 15 percig (C ábra)**. Rázza meg ismét, hogy a légbuborékok eltávozzanak.
- 4) Illessze a szűrőbetétet az adagoló nyílásába. Határozottan nyomja be a szűrőbetétet (**D ábra**).
- 5) Töltse meg az adagolót hideg csapvízzel annak felső szintjéig, és hagyja szűrni a tető lezárása nélkül (**E ábra**).
- 6) A szűrő vizet öntse ki (vagy használja locsolásra). Lehetséges, hogy az első liter szűrő víz sötét színű lesz a vízben eloszlott szénrészecskék következtében.
- 7) Meg háromszor ismétlje meg ezt a műveletet (**5. és 6. pont**).
- 8) Zárja le a fedelet. A szűrőkancsó ezzel készen áll a használatra.
- 9) Amikor az első liter töltjük az adagolóba ne vegyük le a fedőt, hanem helyezzük a vízszűrő rendszert közvetlenül a vízcsap alá, hogy a vízcsugár közvetlenül a fedő nyílásába áramoljon. Nyissa ki a csapot (a vízcsugár nyomása ne legyen túl nagy, hogy ne fröcsköljön): a víz automatikusan megnyitja a flow "n" go eszközt, és bejut az adagolóba.

Töltse meg az adagolót hideg csapvízzel annak felső szintjéig. Amikor az adagoló már eléggé tele van, a flow "n" go eszköz fokozatosan becsukódik: csökkentse a vízáramot, és zárja el a csapot amikor a flow "n" go eszköz becsukódik. (**F ábra**). Minden esetben ajánlatos a kancsó egyik oldalán megnézni, hogy van-e a víz az adagolóban. Várjon, amíg a víz szűrődik. Amikor a művelet kész, már lehet használni a szűrő vizet, illetve újra fel lehet tölteni az adagolót. Ez utóbbi esetben 2 liter szűrő vizet eredményez.

HASZNÁLATI UTASÍTÁS - VÍZSZÜRŐ RENDSZER

- 1) Használat előtt mossa meg a vízszűrő rendszer minden alkatrészét (a szűrőbetét kivételével) meleg, tisztítószerezes vízzel.

- 2) Helyezze be az adagolót a kancsóba (ld. A BERENDEZÉS RÉSZEI SZEKCIÓT)
- 3) Helyezze be a szűrőbetétet (ld. HASZNÁLATI UTASÍTÁS - SZÜRÖBETÉT)
- 4) lásd: **HASZNÁLATI UTASÍTÁS-ELEKTROMOS SZÜRÖBETÉT ÉLETTARTAM INDIKÁTOR**
- 5) Helyezze a vízszűrő rendszert közvetlenül a vízcsap alá, hogy a vízcsugár közvetlenül a fedő nyílásába áramoljon. Nyissa ki a csapot (a vízcsugár nyomása ne legyen túl nagy, hogy ne fröcsköljön): a víz automatikusan megnyitja a flow "n" go eszközt, és bejut az adagolóba. Töltse meg az adagolót hideg csapvízzel annak felső szintjéig. Amikor az adagoló már eléggé tele van, a flow "n" go eszköz fokozatosan becsukódik: csökkentse a vízáramot, és zárja el a csapot amikor a flow "n" go eszköz becsukódik. (**F ábra**). Minden esetben ajánlatos a kancsó egyik oldalán megnézni, hogy van-e a víz az adagolóban.
- 6) A kancsó ezzel készen áll a használatra. Ajánlott, hogy ne szűrjön napi 5 liternél több vizet, és a szűrőbetét tartson 45-60 perc szünetet (a szűrőbetét kapacitása 150 liter).
- 7) Az élettartam indikátor jelzi, hogy a teljes szűrőkapacitás most 75% (**H ábra**).
- 8) Az élettartam indikátor jelzi, hogy a teljes szűrőkapacitás most 25% (**I ábra**).
- 9) Amikor a szűrőbetétet cserélni kell, a kijelzőn megjelenik a "▼" jel (**L ábra**).
- 10) A szűrőbetét cseréjéhez felfelé történő húzással vegye ki a szűrőbetétet az adagolóból (**M ábra**).

HASZNÁLATI UTASÍTÁS - ELEKTROMOS SZÜRÖBETÉT ÉLETTARTAM INDIKÁTOR

Az új elektromos szűrőbetét élettartam indikátor feleslegessé teszi a becslést, és kizárja a hibákat, tudatja Önnek, amikor szűrőbetétet kell cserélnie.

Használati utasítás

- 1) Miután előkészítette a szűrőbetétet (ld. HASZNÁLATI UTASÍTÁS - SZÜRÖBETÉT):
Fogja meg a fedelet. Nyomja a "RESET" gombot (ez egy mikro kapcsoló amit akár körömmel is lehet nyomni.) kb. 8 másodpercig folyamatosan amíg a 4 fekete csík egymást követően megjelenik, majd eltűnik, majd újra megjelennek és állandóulnak a kijelzőn (G ábra).
Helyezze a fedelet a kancsóra: a fekete csíkok háromszor felvillannak azt jelezve, hogy az elektromos számláló megfelelően beindult.
- 2) Használja a vízszűrő rendszert (ld. HASZNÁLATI UTASÍTÁS - VÍZSZÜRŐ RENDSZER) és ellenőrizze a kijelzőn a megmaradt szűrőkapacitást.
- 3) Amikor a szűrőbetétet cserélni kell, a kijelzőn megjelenik a "▼" jel.

Fontos megjegyzés:

A szűrőbetétet legkésőbb 4 hetente cserélni kell!!! Ez a jelzés teljesen automatikusan megjelenik az új elektromos indikátoroknak köszönhetően. A szűrőbetétet cseréje után az **1 pontnak** megfelelően frissítse teljes szűrőbetét élettartam jelzést (ld. HASZNÁLATI UTASÍTÁS - ELEKTROMOS SZÜRÖBETÉT ÉLETTARTAM INDIKÁTOR) és helyezze a fedelet megfelelően a kancsóra. Az elektromos indikátor hasznos élettartama kb. 2 év. A két év letelte után az elektromos indikátor kijelzője nem mutat többé semmilyen jelet. Az új fedő beszerzésével kapcsolatban keresse márkakereskedőjét.

A BERENDEZÉS KARBANTARTÁSA

- 1) A becsomagolt (még felbontatlan) terméket hőforrásoktól és a közvetlen napsgárázástól távol, tiszta környezetben, 15 és 30°C közötti hőmérsékleten kell tartani. Használat közben a vízsűrűr kancsót lehetőleg a hűtőszekrényben, hőforrásoktól és a közvetlen napsgárázástól távol kell tárolni.
- 2) A szűrőberendezést (a szűrőbetét kivételével) legalább hetente egy alkalommal mossa át meleg tisztítószerezes vízzel. Ne használjon semmiféle sűrűlő hatású tisztítószerrel. A kancsó és az adagoló mosható mosogatógépben is. A kancsó fedelét ne mossa mosogatógépben.
- 3) A szűrőbetétet sose mossa mosószerrel vagy más tisztítószerezrel!
- 4) Amennyiben a vízsűrűr berendezést hosszabb időn át nem használják, nem ajánlott, hogy a vizet az adagolóban hagyják, hanem inkább távolítsák el a szűrőbetétet, mossaák el alaposan minden részét, tegyék újra vissza a szűrőbetétet az adagolóba, majd tárolják az üres szűrőberendezést a hűtőszekrényben. A vízsűrűr berendezés újbóli használatára előtt ismét végezzék el a "HASZNÁLATI UTASÍTÁS-SZÜRŐBETÉT" című rész 9. pontjában megadott lépéseket.

FONTOS MEGJEGYZÉSEK

- Az immunhiányban szenvedők számára ajánlott a csap víz használata előtti felforraltása, majd a víz lehűtése utáni szűrése. E személyek számára ugyancsak ajánlott a forralni kívánt víz előzetes szűrése.
- Amennyiben az illetékes hatóságok veszélyhelyzetre figyelmeztetnek, ajánlott a víz felforraltása és szűrése előtti lehűtése. Amikor a veszélyhelyzet időszaka véget ért, dobja ki a szűrőbetétet, majd tisztítsa meg a vízsűrűr berendezést.
- A szűrőbetét belsejét higiéniai okokból ezüsttel kezeltek. A szűrés folyamán egy kis mennyiségű ezüst kerülhet a vízbe. Ez a vízbe jutott mennyiség nem haladja meg az Európai Közösség az emberi fogyasztásra szánt víz minőségéről szóló 98/83/EK direktívájában megadott értéket.
- A kezelt víz ezüsttartalma miatt nem javasolt alkalmazni csecsemők, és kisgyermekeknek szánt élelmiszer előállításához.
- Ajánlott, hogy a veseproblémákban szenvedők, illetve azok, akiknek be kell tartaniuk egy megszabott étrendet, forduljanak orvoshoz, mielőtt a szűrőberendezést használni kezdenék.
- Semmiképpen se törje össze a szűrőbetétet.

HASZNOS ÖTLETEK A KÉSZÜLÉK HASZNÁLATÁHOZ

- 1) A **Laica** tartalek szűrőbetétét kizárólag olyan városi használatra előállított csapvízhez való használatra tervezték, amelyet a mikrobiológiai tesztek alapján biztonságosnak találtak. Nem arra tervezték, hogy szennyezett vizet tisztítsanak vele. Sem a rendszerrel való használat előtt sem azt követően ne használjon kellő fertőtlenítés nélkül olyan vizet, amely mikrobiológiai szempontból nem biztonságos, vagy amelynek minősége ismeretlen. A csapvíz minőségére vonatkozó információkat beszerezheti a helyi vízügyi hatóságtól.
- 2) Csak hideg (+4°C - +30°C közötti hőmérsékletű) vizet használjon. NE szűrjön forró vizet.
- 3) Ajánlott a vízsűrűr kancsó hűtőszekrényben való tárolása. A hűtőszekrényt megfelelő higiéniai állapotban kell tartani, hogy ezzel elkerüljük a baktériumok szaporodását.
- 4) A víz élelmiszer, ezért ajánlott a szűrőt az a szűréstől számított 48 órán belül felhasználni.
- 5) Amikor elérkezett a szűrőbetét cserlésének az ideje, a kijelző 48 órán át "!"-t jelez ki. Az elem élettartamának meghosszabbítása érdekében a 48 óra elteltével a kijelző automatikusan kikapcsol (energiatakarékos módba vált). A kijelző bekapcsolásához ismétlje meg a "HASZNÁLATI UTASÍTÁS - SZÜRŐBETÉT" és a "HASZNÁLATI UTASÍTÁS - VÍZSÜRÜR RENDSZER" bekezdésekben megadottakat.
- 6) A szűrőbetét élettartama 30 nap (max.150 liter).

- 7) **Kizárólag fertőtlenített Laica szűrőbetétet használjon önmaga védelme érdekében!**
- 8) A berendezéssel kizárólag vizet szűrjön.

ÁRTALMATLANÍTÁSI ELJÁRÁS (2002/96/EK IRÁNYELV - WEEE)



A készülék alján látható szimbólum azt jelzi, hogy az elektromos és az elektronikus berendezéseket egymástól külön kell összegyűjteni.

A készülék élettartamának lejártával ne vegyes, szilárd városi hulladékként dobja ki, hanem az ön területén külön erre a célra megadott hulladéklerakó központba vigye, vagy pedig küldje vissza a disztribútornak, ha ugyanolyan típusú, ugyanazokkal a funkciókkal rendelkező új készüléket vásárol. Az elektromos és az elektronikus berendezések egymástól elkülönítve történő összegyűjtését az Európai Unió előrevárható környezetvédelmi irányelvei értelmében, a környezet minőségének megóvása, védelme és javítása, valamint az ilyen berendezésekben jelenlévő veszélyes anyagok, illetve ugyanezek vagy ugyanezek alkatrészeinek nem megfelelő használatából eredő, az emberi egészségre potenciálisan veszélyes hatások megelőzése érdekében tesszük.

Figyelmeztetés! Az elektromos és az elektronikus berendezések nem megfelelő összegyűjtése büntetést vonhat maga után.

Használati utasítás a vízsűrűr berendezés ártalmatlanítására:

- az elektronikus kijelzőt valamint az elektronikus berendezést az erre a célra kijelölt hulladékgyűjtő helyen dobja ki;
- a többi alkatrészt dobja ki az azokra vonatkozó kategóriáknak megfelelően osztályozva (műanyag, szilárd városi hulladék a szűrőbetét esetén).



Ezt a terméket házi használatra szántuk.

A készülékben található CE jelzés által hitelesített megfelelés az elektromágneses kompatibilitásról szóló 2004/108/EEC direktívában foglaltakra vonatkozik. Ez a termék egy elektronikus berendezés, amelyet a jelen technikai tudásunknak megfelelően teszteltek annak biztosítása érdekében, hogy ne zavarjon más, a környezetben található berendezéseket (elektromágneses kompatibilitás), és hogy a használati utasításban adott tanácsok betartásával történő használatra biztonságos legyen. Amennyiben működési rendellenességek lépnek fel, ne folytassa a készülék használatát, és ha szükséges, forduljon közvetlenül a gyártóhoz.

GARANCIA

Erre a készülékre a vásárlás dátumától számított 2 év garanciát vállalunk, melyet a Forgalmazó bélyegzője és aláírása igazol.

A garancia csak a gyártási hibákra terjed ki, és nem foglalja magában a véletlen kárt, a rendeltetésnek nem megfelelő használatot, a hanyagságból, vagy a termék nem megfelelő használatából eredő kárt. Kizárólag a készülékkel együtt nyújtott tartozékokat használja; a gyártó által nem jóváhagyott tartozékok használata érvénytelenítheti a garanciát.

Semmiképp ne nyissa fel készüléket; amennyiben a készüléket bármilyen módon felnyitják vagy azzal szakszerűtlenül bánnak, a garancia automatikusan érvénytelenedik.

A garancia nem foglalja magában sem az elhasználódásnak kitétt alkatrészeket, sem az elemeket (amennyiben a készülékhez adtak elemet). A garancia a vásárlástól számított 2 év elteltével lejár; ezt az időszakot követően minden technikai szolgáltatásért fizetni kell. A jelen garancia feltételeiben foglalt vagy a fizetés ellenében nyújtott technikai szolgáltatásra vonatkozó információkért lépjen kapcsolatba az info@laica.com-mal. Semmiféle kártérítés nem jár a jelen garancia feltételeiben foglalt javításokért vagy alkatrészcserékért. Hiba esetén forduljon az értékesítőhöz; **NE küldje el a készüléket közvetlenül a LAICA-nak.** A készülék közterületeken való használatát nem megengedett.

A gyártó nem felelős az olyan emberekben, tulajdonokban, háziállatokban, közvetlenül vagy közvetetten keletkezett károkért, amelyek a felhasználói kézikönyvben megadott használati utasítások, és különösen a készülék üzembe helyezésére, használatára és karbantartására vonatkozó figyelmeztetések be nem tartása idézheti elő.

A **Laica** irányelvei közé tartozik a termékek állandó továbbfejlesztése; ezért a **Laica** fenntartja magának a jogot, hogy a termékein előzetes értesítés nélkül, a gyártó előírásainak megfelelően akár részben akár a termékek egészében változtasson anélkül, hogy ezért akár a **Laica**, akár annak viszonteladói felelősek lennének.

Kedves felhasználónk! Az alábbiakban néhány fontos, gyakran felmerülő kérdésre találhatja meg a választ.

Vajon miért választották közel 50 milliónyian?

Vízszűrő kancsó által szűrt csapvizet közel 30 éve fogyasztanak nap mint nap Európában. A rendszeres használók száma mára megközelíti az **50 milliót**, mivel a leggazdaságosabb és kényelmesebb megoldás, a csapvíz élvezhetővé tételéhez.



Mit is csinál a szűrő?

A rendszer lelke a legújabb fejlesztésű BI-flux szűrőbetét, amely ioncserélő gyanta és aktív szén keveréket tartalmaz.

Természet ihlette szűrés, a gravitációt kihasználva, de az átfolyás sebességét szabályozva a víz áthalad az aktív szén, ill. ioncserélő gyanta golyocskák között és ezzel mechanikailag, ill. kémiaiilag megköti a nemkívánatos összetevőket, de az emberi szervezetnek biológiailag fontos ásványi anyagok (kalcium, magnézium...) jelentős hányada a vízben maradnak.

Az aktív szén megköti a klórt, néhány növényvédő szert és szerves szennyeződések, javítja a víz ízét, eltávolítja a rossz szagú, és színtű elemeket.

Az ioncserélő gyanta csökkenti a víz változó keménységét, amely a vízkövesedést okozza, és jelentősen csökkenti a vízben a nehézfémek (pl. ólom, cink, réz, vas, alumínium) tartalmát.

Az 5 lépcsős szűrés folyamata kb. 4 percet vesz igénybe.

A szűrő a maximális higiénia érdekében egyedül állóan sterilizálva van, valamint baktériumnövekedés gátló ezüst impregnálást tartalmaz.

Mikor kell a szűrő patront cserélni?

A szűrő élettartama függ attól, hogy milyen a lokális vízművek által szolgáltatott víz minősége. Laboratóriumi tesztek alapján a leghatékonyabb a szűrés, amíg a megszűrt víz mennyisége el nem éri a kb. 150 liter, ill. a 30 napot. A **Laica** vízszűrő rendszer élettartam kijelző emlékezteti a használat, amikor a szűrő patront cserélni kell, biztosítva ezzel a leghatékonyabb és biztonságosabb működést.

Miért van szűrőbetétnek 30 napos lejárati ideje?

Azért mert az ioncserélő gyanta és az aktív szén egy idő után telítetté válik és e miatt a szűrés hatékonysága és a víz minősége romolhat. Az aktív szén a szűrőházban impregnálva van kis mennyiségű ezüsttel, ez megvédi a baktériumok növekedésétől a szűrőt a 30 napos, vagy 150L élettartama alatt.

Miért fontos a nehézfémek jelenlétének a csökkentése a csapvízben?

Amikor a víz áthalad a fém szállító csöveken, néhány nehézfém úgy mint ólom, réz, cink ...stb beoldódhat a vízbe. Széleskörű vizsgálatok, publikációk tárgyalják a nehézfémek toxikus hatását. Ezért biztosabb lecsökkenteni a minimumra ezeket a nemkívánatos összetevőket.

Miért fontos a napi megfelelő mennyiségű víz fogyasztása?

Ahhoz, hogy a sejtekhez eljussanak a megfelelő tápanyokok mindenképpen pótolni kell a folyadékok amelyre a legalkalmasabb a tiszta víz, valamint a testünk PH egyensúly fentarása érdekében a testbe kerülő savakat minimálisan 2,5-3 liter folyadék fogyasztása ellensúlyozza. Javasolt természetesen fokozott izadás mellett ezt a mennyiséget mindenképpen növelni. Ön is ellenőrizheti a javasolt folyadékbevitelt a www.moslygoviz.hu/egyenikalkulator oldalon.

Mi az az összetevő amit a vízszűrő eltávolít, és melyik csökkentése befolyásolja a szükséges tápanyag bevitelt.

A vizet két féle keménységgel jellemezhetjük a változó keménységgel, ill. az állandó keménységgel. A változó keménység (mészkő) befolyásolja a víz ízét és állagát és ez okozza a vízkövesedést a vízforrásokban, kávéfőzőkben...stb. Az állandó keménység tartalmazza a fontos ásványi anyagokat és nyomelemeket amelyek szükségesek az egészség tápanyagbevitel szemszögéből. A vízszűrő kizárólag változó (rossz) keménységet csökkenti.

A víz keménység összehasonlítható a koleszterinnel. Van a rossz koleszterin amit csökkenteni kell amennyiben meghalad egy bizonyos értéket, és van a jó koleszterin (hdl) amely harmonizál az egészségéggel.

Miért klórozzák a csapvizet?

A klór és származékai (klórín) a gyakorta használt fertőtlenítőszer amelyet a csapvízhez adagolnak a biztonság érdekében, mivel ez elpusztítja bármilyen baktériumot, vagy vírust, amely esetleg jelen lehet a vízben. Az aktív szén amelyet a szűrőben használunk jelentősen csökkenti a klórint amely a kellemetlen ízt, ill. állagot okozhatja.

Miért van a szűrő sterilizálva?

A szűrő sterilizálva van, ez által biztosítva, hogy a lecsomagolt termék teljesen baktérium mentes, ez a módszer biztosítja a maximális higiénit.

A sterilizáció megelőzés/ biztonság mértéke, hasonlóan mint bármilyen baleseti biztosítás, általában nincs rá szükség de a hiánya komoly problémákat okozhat.

Miért fontosak a minősítések, mint a HACCP, rengeteg mérés, sterilizáció és használati utasítás?

A vízszűrő patron ipari termék, használva élelmiszer minősítésű anyagokat, ezeknek meg kell felelniük az összes vonatkozó elvárásoknak. A minősítések fontosak annak érdekében, hogy a termékek legálisan legyen forgalmazva, ill. megfeleljenek a Európai standardoknak és követelményeknek.

Mi az a ioncserélő gyanta?

Az ioncserélő gyanta egy élelmiszer minősítésű anyag amelyet a szűrőben használunk. A gyanta molekula és néhány ion vízben hatással van a változó keménységre amely a vízkövet okozza.



LAICA®

LAICA SpA

36020 PONTE DI BARBARANO

VICENZA - ITALY

Fax: ++39-0444-795324

Kancsó gyártva: Olaszországban

Szűrőbetét gyártva: Olaszországban

www.laica.com

Importőr: **Silko&co. Kft**

silex1@t-online.hu

www.mosolygoviz.hu

LAICA®

2 év garancia

Stream Line

SZŰRŐ KANCSÓ

Vásárlás dátuma: _____ / _____ / _____

Forgalmazó pecsét:

Aláírás:

A 2 éves gyártói garancia az esetleges gyártási hibákra, ill. a rendeltetés szerű használat során fellépő meghibásodásokra érvényes. A garancia nem terjed ki különösen a kancsó leeséséből származó törésre, repedésre, hőszugárzás miatti megolvadásra, valamint az előírástól eltérő víz/folyadék használatára.

LAICA
8